

INSPIRED BY NATURE



CATALOG | 2018

KITCHENS  
BATHROOMS  
WARDROBES  
DOORS



BALANCING BEAUTY AND FUNCTIONALITY



“Let your mind  
stream like water.  
Meet life with a  
calm and quiet mind  
and everything in  
your life will be  
quiet and calm.”

Thich Nhat Hanh,  
20th Vietnamese Bud-  
dhist monk



FURNITURE FOR LIVING

20-летний опыт работы в мебельной отрасли и стремление к актуальности и совершенствованию вдохновило производственную компанию ELIO на создание новой торговой марки ELIO HOME.

Философия ELIO HOME – создавать мебель, изучая и наследуя природу: ее фактуры, формы, цвета, визуальные ритмы. Вдохновляясь и перенося её спокойное совершенство в высокоскоростную жизнь современного человека.

Дизайнеры ELIO HOME адаптируют фабричные образцы под индивидуальные размеры и потребности каждого дома, сохраняя единую концепцию всего пространства. Тонкая эстетика, природная тактильность и долговечность – в каждой детали мебели.

Инновационное производство фабрики способствует реализации уникальных дизайнерских идей, совмещая функциональность и современную элегантность. Это аристократичный минимализм, воплощенный в дереве, камне, стекле и металле.

Технологи и дизайнеры следуют новейшим мировым тенденциям, создавая в Украине ELIO HOME – мебель для СОВЕРШЕННОГО ДОМА.

Twenty years of experience in the furniture industry and the desire for relevance and excellence have inspired the ELIO manufacturing company to create a new ELIO HOME brand.

The philosophy of ELIO HOME is to create furniture by studying and following the nature: its textures, shapes, colours and visual rhythms. Getting the inspiration from the nature and transferring its quiet perfection into the high-speed life of modern man.

ELIO HOME's designers adapt factory samples to the individual sizes and needs of each house while preserving a single concept of the whole space. Fine aesthetics, natural tactility, and durability are in every detail of our furniture.

The innovative manufacturing of the factory contributes to the embodiment of unique design ideas by combining functionality and modern elegance. This is aristocratic minimalism exemplified in wood, stone, glass, and metal.

Working in Ukraine, our technologists and designers follow the latest international trends when creating ELIO HOME – furniture for A PERFECT HOME.



FURNITURE FOR LIVING

Философия ELIO HOME – это интерьер вне времени, без лишних эффектов, гармония простых форм, фактур, цвета. Их идеальное соотношение создаёт баланс в повседневной жизни.

Мебельные композиции ELIO HOME наполняют интерьер образами природы, красотой её форм и материалов. Их рисунок, фактура, цвет вдохновляют. Подобно четырём стихиям дизайнеры компании используют 4 элемента: дерево, камень, стекло и металл. Название моделей – Carbon, Rock, Wind, Shade, Air, Otium.

МЕБЕЛЬ ДЛЯ КУХОНЬ И ВАННЫХ – сердце ELIO HOME. Это пространство для ежедневных ритуалов, организуя его вы превращаете каждое действие в медитацию. Здесь функция и эстетика находятся в идеальном балансе.

ГАРДЕРОБНЫЕ, ДВЕРИ И СТЕНОВЫЕ ПАНЕЛИ дополняют интерьерную композицию, создают единый, цельный образ.

Интерьер ELIO HOME живёт вместе с хозяевами, наполняется их эмоциями, их философией идеального мира, ЕДИНОГО СОВЕРШЕННОГО ПРОСТРАНСТВА под названием «ДОМ».

The philosophy of ELIO HOME is a timeless interior without unnecessary effects, a harmony of simple shapes, textures, and colours. Their ideal combination creates a balance in everyday life.

Furniture compositions by ELIO HOME fill the interior with images of nature, the beauty of its forms and materials. Their silhouettes, texture, and colours provide inspiration. Like the four elements of nature, the company's designers use four materials: wood, stone, glass, and metal. The models are named Carbon, Rock, Wind, Shade, Air, Otium.

FURNITURE FOR KITCHEN AND BATHROOMS is the heart of ELIO HOME. This is the space for daily rituals. By organizing your living space you turn action into meditation. Here, the function and aesthetics are in perfect balance.

Wardrobes, doors and wall panels complement the interior composition complementing a seamless image.

The interior of ELIO HOME lives with its owners, breathes with their emotions and their philosophy of an ideal world, the UNIQUE PERFECT SPACE that is called HOME.

“...I bare my breast  
toward opening  
clouds,  
I strain my sight  
after birds flying  
home.  
When shall I reach  
the top and hold  
All mountains in a  
single glance?”

Du Fu, 8th century,  
China





Кухни ELIO HOME отличает яркий характер. Акцент сделан на балансе функциональности и эстетичности. В проектировании используется новаторский принцип «платформы», применяемый в автомобильной промышленности. Каждая модель – это, прежде всего, уникальные конструктивные элементы, которые составляют её основу и определяют идентичность. Внешний облик формируется в соответствии с индивидуальными предпочтениями клиента и конфигурацией конкретного пространства. Продуманный дизайн, коллекция материалов и отделок красной нитью проходят через все линейки ELIO HOME, включая ванны, двери и стеновые панели. Благодаря этому интерьер обретает цельность и завершенность. В дополнение к базовым функциональным модулям разработаны несколько видов систем хранения.

ELIO HOME kitchens are distinguished by their lively character. The emphasis is on the balance of functionality and aesthetics. Their design uses the innovative “platform” principle that is common in the automotive industry. Each model is, first of all, based on unique constructive elements that form its basis and define the identity. The external appearance, in turn, is formed in accordance with the individual preferences of the client and the configuration of a particular space. A well-thought design and a collection of materials run as a golden thread throughout all of the ELIO HOME lines, including bathrooms, doors, and wall panels thus giving integrity and completeness to the interior. In addition to the basic functional modules, ELIO HOME designed several lines of storage systems.

ROCK  
kitchen

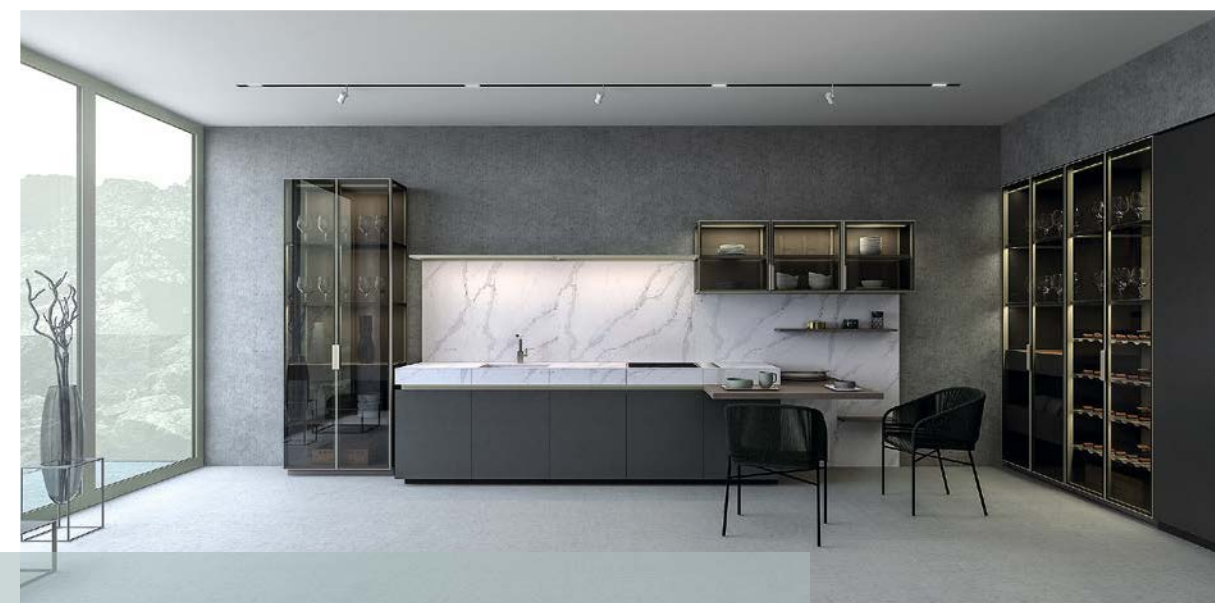

ROCK is a model of strict forms

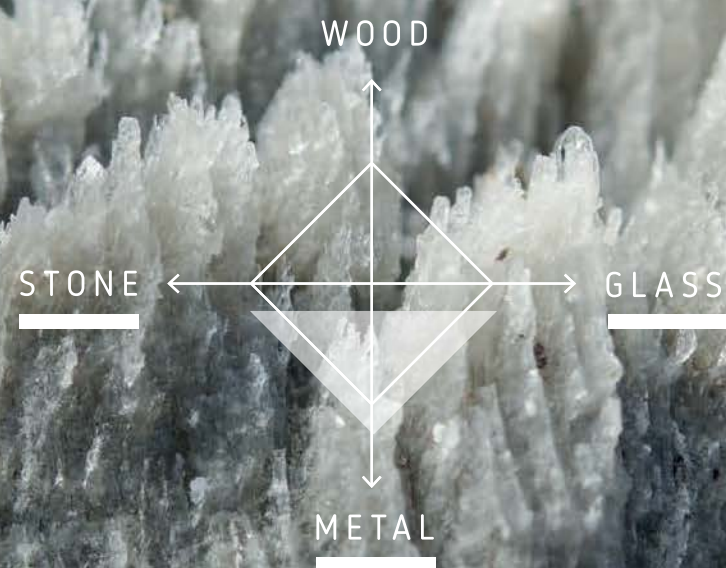

ROCK – модель строгих форм. Её главная конструктивная особенность – неглубокий ящик из «кварца» для столовых приборов и аксессуаров, расположенный под рабочей поверхностью. Благодаря сопряжению деталей под углом 45° сохраняется монолитность кухонного блока. Угловой консольный стол, между рабочей поверхностью и основанием кухонного блока, делает эту модель самодостаточной.

ROCK is a model of strict forms. Its main design feature is a shallow quartz drawer for cutlery and accessories, located under the work surface. The mating of parts at a 45 degree angle emphasises the monolithic quality of the kitchen unit. A small corner console table without vertical supports, mounted between the work surface and the base of the kitchen unit, makes this model self-contained.



ELIO HOME





На фото модель в компоновке: столешница - кварц с мраморной текстурой, каркас модулей для хранения и консольных полок - алюминий, дверцы - стекло.  
**МАТЕРИАЛЫ:**  
 ФАСАДЫ - покраска, декоративная штукатурка, Silestone;  
 СТОЛЕШНИЦА - Silestone.  
 ФУРНИТУРА: Blum, Vauth-Sagel

The photo features the model in the following design: tabletop - quartz with marble texture, the frame of for storage modules and cantilever shelves - aluminium, doors - glass.  
**MATERIALS:**  
 FACADES - paint, decorative plaster, Silestone;  
 TABLETOP - Silestone.  
 FITTINGS: Blum, Vauth-Sagel

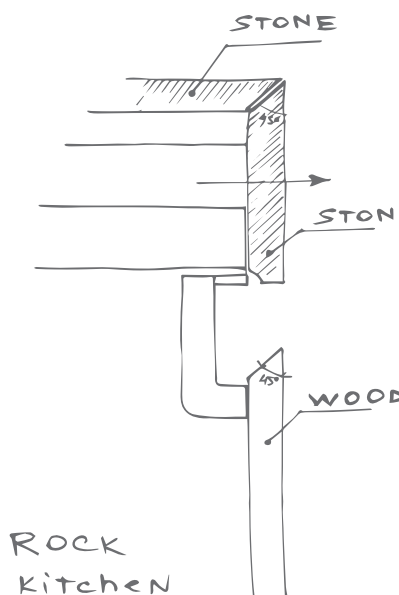

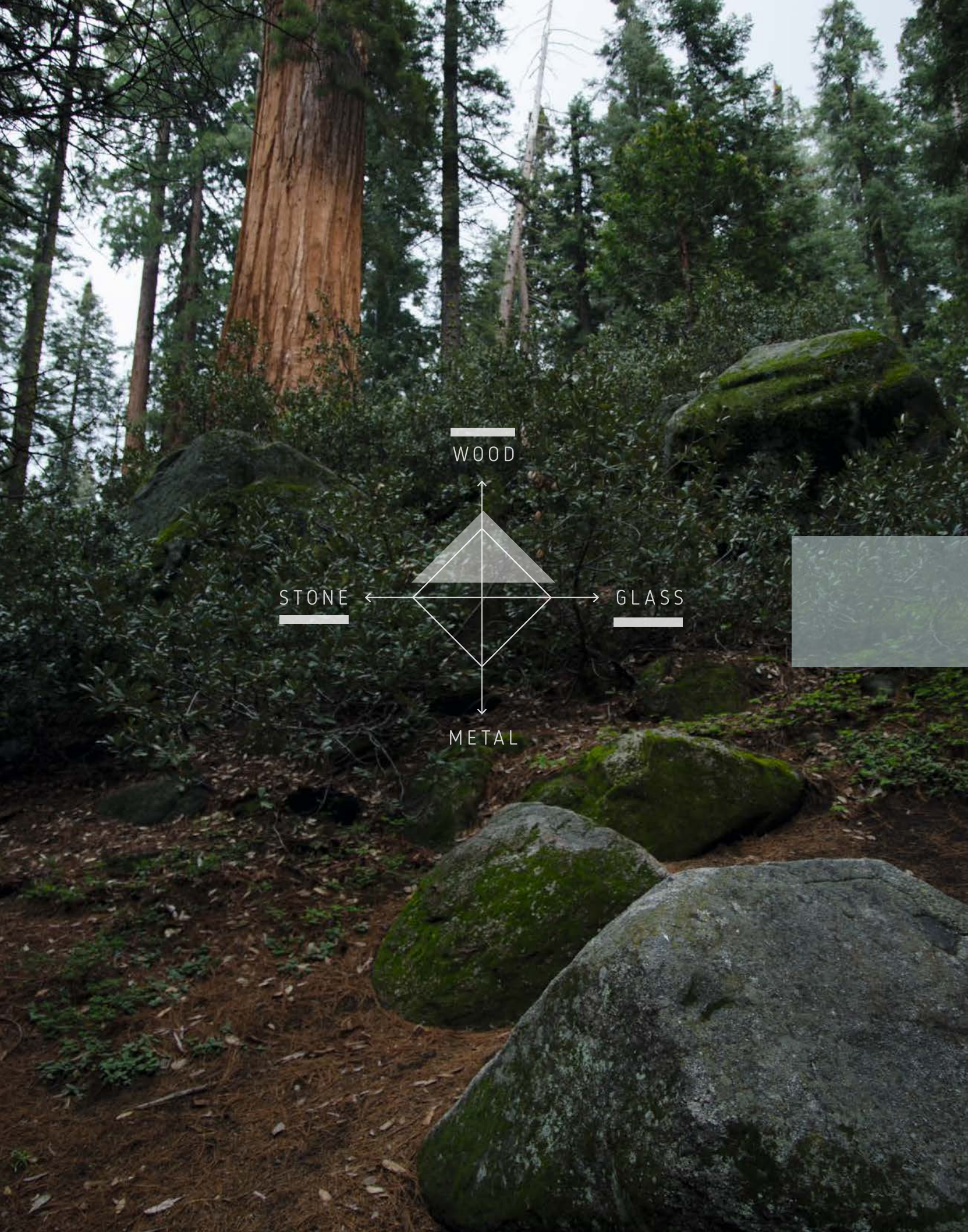

CARBON kitchen



CARBON is a kitchen with a masculine character

CARBON – кухня с мужским характером. На языке парфюмеров её описание звучало бы, как «композиция с сильной древесной нотой в начале и угольной – в сердце». За панелями из натурального шпона скрыты системы хранения и бытовая техника. Выделяется лишь основной функциональный модуль с графитовыми фасадами из тончайшего керамогранита и контрастной рабочей поверхностью. Разрезающая темный объём линия, которая обнажает деревянную основу и связывает все модули в единую композицию, – отличительная особенность коллекции CARBON. Этот высокотехнологичный элемент образован путём подрезания под углом 45° прочного материала рабочей поверхности. Фасады ящиков также выполнены со срезом в 45°. Дополняющий композицию сервант-бар со стеклянными дверцами подчёркивает открытость кухни к взаимодействию с пространством столовой и гостиной.

CARBON is a kitchen with a masculine character. In the language of perfumers, it would be described like “a composition with a strong wood note in the beginning and a coal note in the heart”. The panels of natural veneer cover storage systems and household appliances. The main functional module is emphasized by graphite-coloured facades of the finest porcelain stoneware and a contrasting work surface. The line that cuts the dark volume to expose the wooden base and connects all the modules into a single composition is a distinctive feature of the CARBON collection. This high-tech element is formed by cutting of the durable material of the working surface at an angle of 45 degrees. The facades of drawers are also made with a 45° cutting. Complementing the composition side-bar with glass doors emphasizes the openness of the kitchen to interaction with the dining and living rooms.





На фото модель в компоновке: панели - натуральный шпон «дикого дуба», фасады - чёрный керамогранит, каркас серванта-бара - алюминий с чёрной матовой покраской.

The photo features the model in the following makeup: panels - natural "wild oak" veneer, facades - black porcelain stoneware, cupboard frame - black-matte painted aluminium.

**МАТЕРИАЛЫ:**  
 ФАСАДЫ - крашеное стекло, натуральный шпон, керамогранит (толщина - 3 мм);  
 СТОЛЕШНИЦА - фактурный Silestone, Dekton, сатинованное калёное крашеное стекло, керамогранит.  
 ФУРНИТУРА: Blum, Hawa, Vauth-Sagel.

**MATERIALS:**  
 FACADES - painted glass, natural veneer, 3-mm thick porcelain stoneware;  
 WORKTOP - textured Silestone, Dekton, painted satin tempered glass, porcelain stoneware.  
 FITTINGS: Blum, Hawa, Vauth-Sagel.

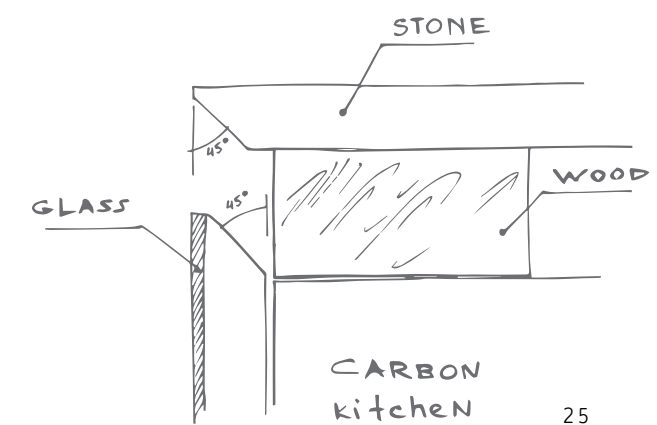



SHADE  
kitchen



SHADE is a kitchen with clear contours



SHADE – кухня с чётким контуром, напоминающим чертёж. Графичность силуэта определяет металлический каркас. Изящные и прочные опоры из металла приподнимают объёмы над полом, создавая ощущение невесомости. Это ощущение усиливает горизонтальный элемент из натурального дерева, отделяющий рабочую поверхность от основного объёма. Композицию дополняют открытые системы из алюминия – навесные блоки и полки для утвари, посуды и растений. Столешницу кухонного острова продолжает консольный стол с радиусным краем.

SHADE is a kitchen with clear contours that are reminiscent of a technical drawing. The graphic silhouette of all modules is defined by a metal frame. Elegant and strong metal supports raise massive volumes above the floor, creating a feeling of weightlessness. The composition is complemented by open aluminium systems – hinged blocks and shelves for utensils, tableware, and plants. The island of kitchen worktable is extended by a functional element – a round-edged cantilever table.





На фото модель в компоновке: рамочные фасады из натурального дерева с чёрной матовой покраской, пеналы с металлизированной покраской оттенка «брашированная медь», ручки цвета меди, стол и элементы с деревянной текстурой – шпон «американский орех»; кварцевая столешница выполнена с применением пресса для шпонирувания 3D-поверхностей.

The photo is featuring the model in the following design: black-matte painted frame facades made of natural wood, cabinets with metallized coloring of the shade “brushed copper”, handles of copper color, table and elements with a wooden texture – American walnut veneer. The quartz table is made using a press for veneering of 3D surfaces.

**МАТЕРИАЛЫ:**  
 ФАСАДЫ – МДФ и натуральное дерево (основные), стекло со шпросами (витрины).  
 СТОЛЕШНИЦА – Silestone, Dekton.  
 ФУРНИТУРА – Blum, Vauth-Sagel, ручка Gola, накладные ручки.

**MATERIALS:**  
 FACADES – MDF and natural wood (basic), frame-bared glass (sideboards).  
 COUNTERTOP – Silestone, Dekton.  
 FITTINGS – Blum, Vauth-Sagel, handle – Gola, overhead handles.

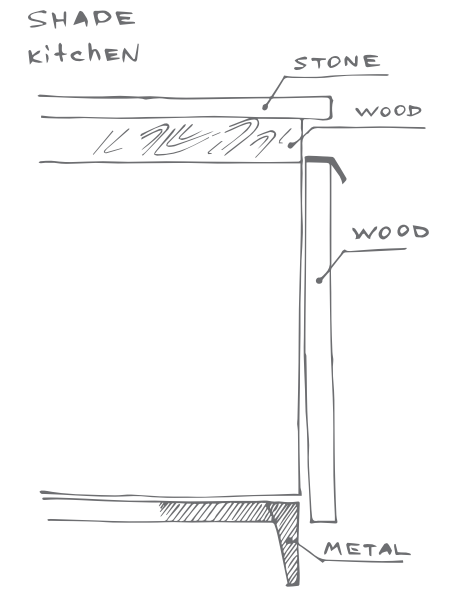

SHADE  
 kitchen

WIND  
kitchen



WIND is kitchen full of air, permeated by the sense of flight



WIND – воздушная кухня, вызывает ощущение полета, устремленного к тонкой линии горизонта. Чёткость линий островного модуля усилена тонким Г-образным профилем кварцевой столешницы. Использование торцевого профиля из алюминия с видимым краем фасада 6 мм зрительно облегчает объёмы. Высокопрочные, износостойкие материалы – кварц, стекло, алюминий – помогают массивным объёмам «раствориться» в пространстве.

Комплекс пеналов с раздвижной системой “rocket door” и smart-стеклом превращают кухню в инновационный продукт. Вместительные пеналы с выдвижными системами Blum и Vauth Sagel одним касанием руки могут стать прозрачными, продемонстрировав все, что они вмещают, и нажатием кнопки мгновенно скрыть от глаз, трансформируя кухню в интеллигентный элемент общего пространства.

WIND is kitchen full of air, evoking the sensation of flight with the thin line of the horizon. The subtlety of lines of the island module is reinforced with a thin L-shaped profile of the quartz table top. The use of aluminium crosscut profile with the visible edge of facade of just 6-mm is visually alleviating facades. High-strength, wear-resistant materials – quartz, glass, and aluminium – help massive volumes melting in space. Cabinets with pocket door sliding system accommodate all utensils, keeping them at hand.

An array of cabinets glazed with smart glass makes the kitchen a truly innovative product. Large storage drawers with retractable systems Blum and Vauth Sagel can become transparent with a touch of a hand and show the kitchen master everything they contain, or hide everything from eye with a touch of a button. This makes the kitchen a smart element of the integrated kitchen-dining room space.







На фото модель в компоновке: фасады - крашенное сатинированное стекло, торцевой профиль фасадов - алюминий оттенка «чёрный», столешница - кварц.

**МАТЕРИАЛЫ:**  
**ФАСАДЫ ОСТРОВА** - однотонная покраска, сатинированное стекло современных пастельных оттенков, стекло с печатью, керамогранит (толщина - 4 мм), торцевой профиль - анодированный алюминий.  
**ФУРНИТУРА** - электрическая система открывания SERVO-DRIVE; Blum; Vauth-Sagel, анодированный Т-образный алюминиевый профиль в 3-х базовых цветах - «чёрный», «алюминий», «шампань».

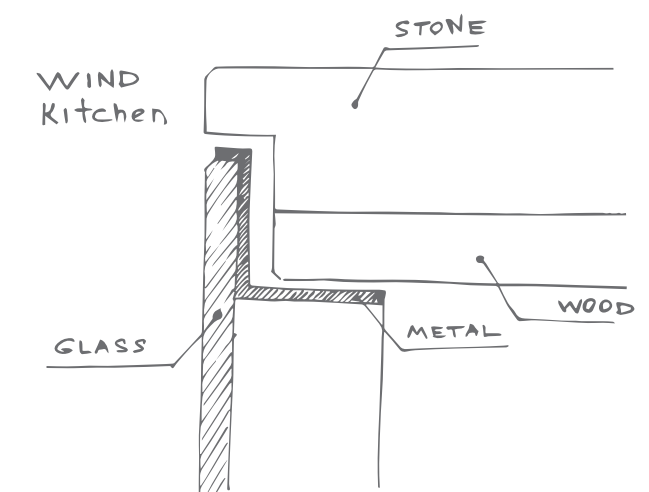



The photo features the model in the following design:  
 facades - coloured satinized glass, crosscut profile of facades - black tinted aluminium, table top - quartz.

**MATERIALS:**  
 ISLAND FACADES - monochrome coloring, coloured satinized glass of modern pastel shades, printed glass, 4-mm thick porcelain stoneware, crosscut profile - anodized aluminium.  
 FITTINGS - electric opening system SERVO-DRIVE; Blum; Vauth-Sagel anodized T-shaped aluminium profile available in three basic colors - black, aluminium, and champagne.

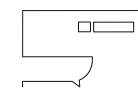

## ROCK bathroom



ROCK is a model with a secret...

ROCK – модель с секретом. Её главная конструктивная особенность, как и в кухне из одноименной коллекции, – массивная кварцевая столешница, которая сопряжена по всей ширине с невысоким (120 мм) ящиком, визуально составляя с ним единое целое. Секрет невидимости в примыкании ящика и столешницы под углом 45° и выполнении обеих деталей в одном материале – кварце. Нижний модуль предусматривает настольный монтаж раковины и настенный – смесителя. В композицию также входят: навесной неглубокий пенал с раздвижными зеркальными дверцами в один уровень и светодиодной линейной подсветкой, закрытый пенал с полками из стекла, открытый модуль-куб из металла и пристенная панель с консольной полкой из акрилового камня и аксессуарами.

ROCK is a model with a secret. Its main constructive feature, as in the namesake kitchen collection, is a massive quartz countertop, conjugated all along its width with a small (120 mm) box, visually forming a single unit with it. The secret of invisibility lies in the abutment of the quartz box and the quartz table top at an angle of 45 degrees. The lower module provides for the desktop installation of the sink, and a wall-mounted mixer tap. The set also includes a shallow wall-mounted cabinet with sliding mirror doors in one level and LED tape strip lights, a closed cabinet with glass shelves, an open cubic metal module and a wall panel with a console shelf made of acrylic stone and accessories.



На фото модель в компоновке: столешница и фасады – кварц с текстурой мрамора, фасады – декоративный бетон, металлизированная покраска, анодированный алюминиевый профиль, детали в цвете «шампань».

**МАТЕРИАЛЫ:**  
ФАСАДЫ – декоративный бетон, покраска с металлическим эффектом.  
СТОЛЕШНИЦА, ФАСАДЫ – Silestone, корпус – ДСП.  
ФУРНИТУРА – Blum, Mixal.

The photo features the model in the following design: table top and facades – quartz with marble texture, facades – decorative concrete, metallized paint, anodized aluminium profile, details in color champagne.

**MATERIALS:**  
FACADES – decorative concrete, paint with metallic effect.  
TABLE TOP AND FACADES – Silestone, body – MDF.  
FITTINGS – Blum, Mixal.

CARBON  
bathroom

CARBON is a distinctive model

CARBON – выразительная модель. В композицию входят несколько подвесных модулей: тумба с врезной раковиной и местом для хранения; открытый модуль с зеркалом в функциональной раме, которую можно использовать как полку, и встроенной светодиодной подсветкой; открытые модули-кубики и полки с деревянными рейлингами. Особенно гармонично смотрится в сочетании с сантехникой и смесителями тёмного цвета с матовым покрытием.

CARBON is a distinctive model. The composition includes several wall-mounted modules: a built-in sink module with storage space; an open module with a mirror in a functional frame that can be used as a shelf, built-in LED illumination; and also open cube modules and shelves with wooden rails. This model will look particularly harmonious in combination with plumbing and mixers of dark colour with a matte finish.



На фото модель в компоновке:  
фасады - чёрное сатинированное стекло, натуральный шпон «дикого дуба».  
МАТЕРИАЛЫ:  
ФАСАДЫ - крашеное матированное стекло, шпон «дикого дуба»;  
КОРПУС - ДСП;  
РЕЙЛИНГИ - массив дуба;  
ФУРНИТУРА - Blum.

The photo features the model in the following design: facades - black satin glass and natural wild oak veneer.  
MATERIALS:  
FACADES - coloured matte glass, wild oak veneer;  
CHIPBOARD BODY AND RAILINGS made from solid oak;  
FITTINGS - Blum.

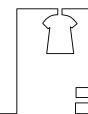

## AIR storage systems

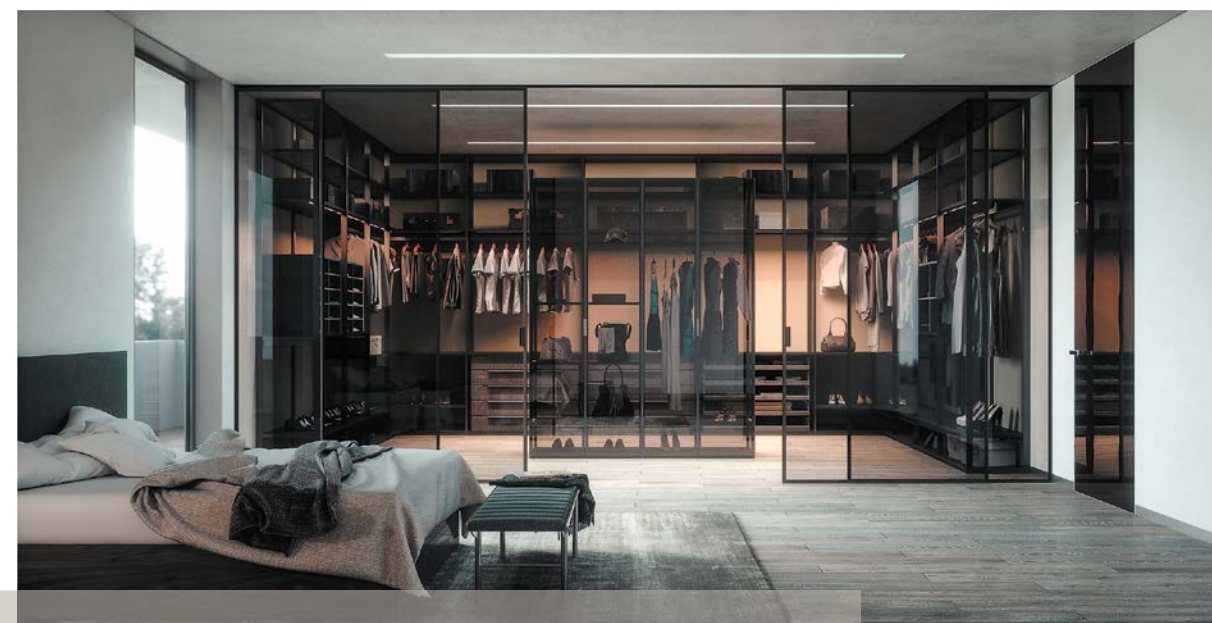

### The best solutions: multifunctional AIR storage systems

Многофункциональные системы хранения AIR предназначены для зон хранения, расположенных во всех частях интерьера, включая гардеробную комнату, столовую, гостиную, спальню и кухню. Продуманный набор конструктивных элементов позволяет создавать компоновки под конкретные задачи, количество которых не ограничено. Система может быть с пристенным монтажом, а также выполнять функцию перегородки между разными зонами интерьера. Предлагаются варианты открытые и с распашными створками. Створки могут быть выполнены из: стекла, зеркал, лакированных и шпонированных панелей, текстиля и в других базовых отделках ELIO HOME.

Multifunctional AIR storage systems are designed for storage areas, located in all parts of the Interior zones, including a dressing room, dining room, living room, bedroom and kitchen. A thoughtful combination of constructive elements allows customers to create an unlimited number solutions for specific tasks. The system can be installed along walls, or serve as partitions between interior areas, and equipped with open or swing doors. Doors can be finished with glass, mirrors, lacquered and veneered panels, textiles and other ELIO HOME's basic finishes.



Системы хранения AIR –  
высокотехнологичная  
разработка отдела R&D  
компании ELIO.

AIR storage systems are  
a high-tech development  
of ELIO's R&D department.

AIR  
storage systems

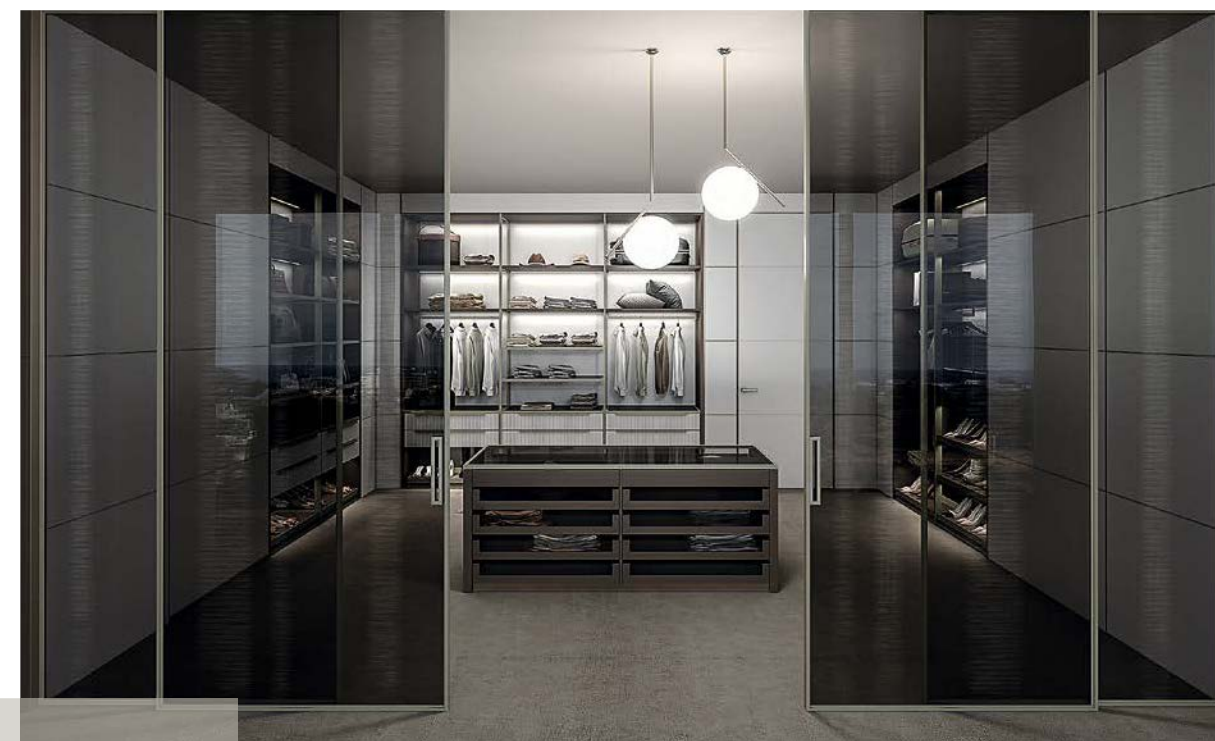
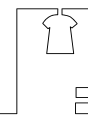

На фото система представлена в профиле цвета «шампань», с матовой покраской, отделка задней стенки – экокожа, боковины шкафа – лакированные матовые панели.

The photo features the system in the colour champagne with matte painting, the finish of the back wall is eco-leather, the side walls of the cabinet are lacquered matte panels.

## AIR 1

AIR 1 – гардеробная комната в элегантной отделке из экокожи молочного цвета с акцентами цвета «шампань». Эта система хранения предназначена для пары. Особое внимание уделено женскому гардеробу, требующему комфортного размещения платьев, сумок, обуви и аксессуаров. Гардеробная отделена от основного пространства раздвижными светопрозрачными полотнами OTIUM из триплекса с металлизированной нержавеющей сеткой. Открытые гардеробные системы хранения с глухими боковинами утоплены в нишах. Отдельный функциональный блок – остров для хранения аксессуаров со стеклянной столешницей-витриной и выдвигаемыми ящиками, дно которых отделано экокожей. Изысканный штрих – вертикальная геометрическая фрезеровка на фасадах ящиков.

AIR 1 is a dressing room elegantly finished by milky eco leather with accents of the color champagne. This storage system is designed for a couple. Particular attention is paid to the women's wardrobe, which calls for a comfortable placement of dresses, handbags, shoes and accessories. Sliding OTIUM translucent panels are made from triplex glass with metal stainless wire. Open storage systems with blind sidewalls are recessed in niches. A separate functional unit serves as an island for the storage of accessories with a glass countertop display and drawers, the bottom of which is decorated with eco leather. An elegant touch is vertical geometric milling on the facades of drawers.





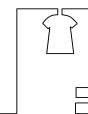

## AIR 2

AIR 2 – гардеробная комната с естественным светом. Система с разделением на две зоны – мужскую и женскую – разработана для стильной пары, чей образ жизни предполагает соседство кроссовок, потёртых джинсов и вечерних платьев. От основного пространства спальни комната отделена светопрозрачной раздвижной перегородкой OTIUM из графитового стекла и чёрного алюминиевого профиля. Распашные фасады также выполнены из графитового стекла, что позволяет видеть все содержимое вместительных шкафов. Зеркальный эффект стекла зрительно объединяет все предметы, сглаживая их пестроту и неоднородность. Особенный элемент – пристенный невысокий пенал с распашными фасадами, выдвижными ящиками и полками. Задняя стенка пенала – экокожа.

AIR 2 is a naturally lit dressing room with in a spacious modern house with enough space for storing clothes. The system is divided into his and her zones is designed for a stylish couple whose way of life involves the neighborhood of sneakers, worn jeans and evening dresses. The room is separated from the main space of the bedroom by a translucent sliding OTIUM partition made of graphite glass and black aluminum frame. Swing facades are also made of graphite glass, which allows customers to see the entire contents of spacious cabinets. The mirror effect of glass visually unites all objects by smoothing out their variety and heterogeneity. A special element is the walled low cabinet with swinging facades, drawers and shelves. The back of the cabinet is finished with eco leather.

На фото система представлена в чёрном профиле, с натуральным шпоном «дымчатого дуба», стеклом цвета «графит» с зеркальным эффектом, задняя стенка – экокожа.

The photo features the system in a black colour profile with natural smoky oak veneer, a graphite-colored glass with a mirror effect. The rear wall is finished with eco leather.



AIR 3

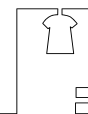

## AIR 4

AIR 4 – светопрозрачная гардеробная система с дополнительной функцией зонирования пространства. Отвечает характеру апартментов в мегаполисе, пропускает свет и не усложняет интерьер визуально.

AIR 4 is translucent wardrobe system with additional space zoning function. It perfectly fits in with the metropolitan apartments, lets light through and does not clutter interiors visually.

На фото система представлена в профиле цвета «титан», с натуральным шпоном «дымчатого дуба»: задняя стенка, боковые стенки и распашные фасады – стекло цвета «графит» в алюминиевом профиле AIR. Интерьер дополнен распашной дверью с отделкой в цвет стены и чёрным торцевым профилем.

The photo features the system in the titanium-colour profile combined with natural smoky oak veneer. The rear wall, side walls and hinged facades are made from graphite-colored glass in the AIR aluminium profile. The interior is complemented by a swing door with a finish of the same colour as the wall, and black crosscut profile.

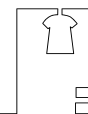

## AIR 5

AIR 5 - гардеробная комната отделена от основного пространства раздвижными светопрозрачными полотнами OTIUM. Модель посвящена женщине, ценящей в интерьере лёгкость, естественное освещение и светлые оттенки. Это вместительная линейная система для хранения одежды, обуви и аксессуаров, которая состоит из открытых модулей и гардеробных шкафов с глухими фасадами. Особенный элемент - интегрированный макияжный столик, оборудованный зеркалом, подсветкой и блоком электрических розеток.

AIR 5 dressing room is separated from the main space by OTIUM sliding translucent panels. The model is created for a woman who appreciates lightness, natural light and light shades in the interior. This is a spacious linear system for storing clothes, shoes and accessories. It consists of open modules and wardrobes with blind facades. A special element is an integrated make-up table, equipped with a mirror, lighting, and a set of power outlets.

На фото система представлена в белом профиле, с матовой покраской, отделка задней стенки - экокожа, боковины шкафа - шпонированные панели, глухие фасады - матовая покраска. Светопропускающая перегородка OTIUM с белым профилем и стеклом цвета «графит».

The photo features the system in a white colour profile with matte paint. The back wall is finished with eco-leather, side walls are veneered panels, blind facades - matte painting. OTIUM translucent partition is white with coloured graphite glass.

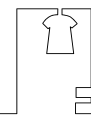

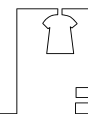

## AIR 6

AIR 6 – двухмодульная гардеробная система с функцией зонирования. Оптимизирована для двоих пользователей.

AIR 6 is a two-modular cloakroom system with space-zoning function. Optimized for two users.

На фото система представлена в чёрном профиле, с натуральным шпоном американского ореха, отделка задней стенки – текстиль, боковые стенки и распашные фасады – стекло цвета «графит» в алюминиевом профиле AIR в чёрном цвете.

The photo features the system in a black colour scheme with natural American walnut veneer. Its back wall is finished with textiles while side walls and hinged facades are made of a graphite-colored glass framed into AIR black aluminium profile.





## Interior doors and partitions

Межкомнатные двери и перегородки – неотъемлемая часть интерьерной концепции ELIO HOME. Благодаря продуманному дизайну и богатой палитре отделок и материалов функция объединяется с эстетикой, не нарушая общей гармонии интерьера. Определив типологию – распашная, раздвижная дверь или перегородка, можно собрать индивидуальную модель из предложенных элементов. Гибкая размерная сетка с максимальными величинами – 3 м по высоте и 1,5 м по ширине – позволяет подобрать необходимое решение для различных задач.

В каталоге ELIO HOME три базовых цвета алюминиевого профиля и 45 видов полотна в различных комбинациях материалов и отделок, включая покраску, стекло, зеркало, шпон натурального дерева, экокожу и керамогранит. Специальная технология изготовления алюминиевой коробки гарантирует прочность и износостойкость конструкции. Высокий уровень звукоизоляции – до 45 дБ обеспечивается толщиной дверного полотна (50 мм) и плотным примыканием двери за счёт уплотнителя по краю полотна и качественной фурнитуры от ведущих европейских производителей. Дополнительная возможность – установка доводчика и выдвигного порога в полотно двери. Гарантия на двери ELIO HOME, сделанные из экологичных, сертифицированных материалов, составляет 10 лет.

Interior doors and partitions are an integral part of the ELIO HOME interior concept. Thanks to the thoughtful design and rich palette of finishes and materials, the function combines with aesthetics, without disturbing the overall harmony of the interior. Having determined the door type – a swinging or sliding door, or partition, it is possible to assemble an individual model from the chosen components. Flexible dimensional grid with maximum values at 3 m in height and 1.5 m in width – allows you to find a perfect solution for different tasks.

ELIO HOME catalogue offers three basic colors of aluminium profile and 45 kinds of leaf in various combinations of finishing, including paint, glass, mirror, natural wood veneer, pressed leather and porcelain stoneware. The special technology of manufacturing of the aluminium box guarantees durability and wear resistance of the whole structure. A high level of sound insulation – up to 45 dB – is provided by the thickness of the door leaf (50 mm) and the tight joint of the door due to the sealant along the edge of the leaf and high-quality fittings from the leading European manufacturers. An additional option is the installation of a door closer and a sliding threshold into the door leaf. ELIO HOME doors, made of environmentally-friendly certified materials, are covered by ten-year warranty.



ПЕРЕГОРОДКИ OTIUM - идеальное решение для создания динамичного интерьера. Межкомнатные перегородки со стеклом в тонком алюминиевом профиле позволяют одним движением разделить или объединить пространство. Использование различных видов декоративного стекла превращает перегородку в стильный и функциональный элемент интерьера. Доступные варианты: триплекс (с металлической сеткой внутри), Solar (с прозрачным напылением из серебра и других металлов), сатин (с матовым эффектом) и «зеркало». Варианты тонирования стекла: «диамант», «бронза», «графит». Алюминиевый каркас может быть выполнен в цветах: «титан», «белый матовый», «шампань», чёрный, «шоколад».

#### OTIUM PARTITIONS

Otium is an ideal solution for creating a dynamic interior. Interior partitions made of glass taken into thin aluminium profile allows for dividing or combining interior space with one sweep. The use of decorative glass turns the partition into a stylish and functional element of the interior. Available options: wired triplex, Solar (with a transparent coating of silver and other metals), satin (with a matte effect) and mirror glass. Options for glass tinting: diamond, bronze, graphite. Aluminium frame can be made in the following shades: titanium, white matte, champagne, black, and chocolate.



## OTIUM 1

На фото раздвижная  
перегородка OTIUM-1.  
ПРОФИЛЬ - «шампань»  
СТЕКЛО - триплекс.

The photo features  
OTIUM-1 sliding partition.  
PROFILE - Champagne  
GLASS - triplex.



## OTIUM 2

На фото раздвижная  
перегородка OTIUM-2.  
ПРОФИЛЬ – белый  
СТЕКЛО – сатин,  
«диамант».

The photo features  
OTIUM-2  
sliding partition.  
PROFILE – White  
GLASS – Satin, Diamond.



## OTIUM 3

На фото раздвижная  
перегородка OTIUM-3.  
ПРОФИЛЬ - чёрный  
СТЕКЛО - «графит».

The photo features  
OTIUM-3 sliding partition.  
PROFILE - Black  
GLASS - Graphite.



## OTIUM 4

На фото раздвижная  
перегородка OTIUM-4.  
ПРОФИЛЬ - чёрный  
СТЕКЛО - сатин,  
«диамант».

The photo features  
OTIUM-4  
sliding partition.  
PROFILE - Black  
GLASS - Diamond, Satin.



HI-COLOR  
Дверной блок «пол-потолок» с алюминиевым коробом и полотном, покрытым экокраской.

HI-COLOR  
Floor to ceiling door unit with aluminium box and door leaf finished with eco paint.



## РАСПАШНЫЕ ДВЕРИ

Распашные двери ELIO HOME отличается надёжность алюминиевого сварного короба, высокий уровень звукоизоляции и большой диапазон размеров (до 3 м в высоту). Для отделки дверного полотна предлагаются современные качественные материалы: стекло, натуральный шпон, экокожа, керамогранит или покраска. Особое внимание уделяется деталям - используется фурнитура ведущих итальянских, немецких и швейцарских производителей.

## SWING DOORS

Swing doors ELIO HOME are distinguished by the durability of aluminium welded box, high level of sound insulation and a wide range of sizes (up to 3 m in height). The door leaf made from modern quality materials is available in glass, natural veneer, eco-leather, porcelain stoneware or painting. Particular attention is paid to detail so we use fittings from leading Italian, German and Swiss manufacturers.

HI-COLOR  
Дверной блок «пол-по-  
толок» с алюминиевым  
коробом и полотном,  
покрытым экокраской.

HI-COLOR  
Floor to ceiling door unit  
with aluminium box and  
door leaf finished with  
eco paint.



HI-COLOR  
Дверной блок «пол-потолок» с алюминиевым коробом и полотном, покрытым экокраской.

HI-COLOR  
Floor to ceiling door unit with aluminium box and door leaf finished with eco paint.





HI-STONE  
Дверной блок  
«пол-потолок» с алю-  
миниевым коробом  
и полотном, отделан-  
ным керамогранитом.

HI-STONE  
Floor to ceiling door  
unit with aluminium  
box and door leaf  
finished with porcelain  
stoneware.



HI-STONE  
Дверной блок  
«пол-потолок» с алю-  
миниевым коробом  
и полотном, отделан-  
ным керамогранитом.

HI-STONE  
Floor to ceiling door  
unit with aluminium  
box and door leaf  
finished with porcelain  
stoneware.





## РАЗДВИЖНЫЕ ДВЕРИ

Раздвижные двери ELIO HOME представлены конструкциями двух типов - потолочного монтажа и со скрытыми направляющими. При потолочном монтаже балансирующий раздвижной механизм из закалённого алюминиевого сплава позволяет нивелировать существующие перепады высоты потолка без использования дополнительных прокладок и покрытий. Раздвижная дверь со скрытой направляющей Magic создает в пространстве иллюзию невесомости - полотно скользит вдоль стены без каких-либо видимых элементов.

## SLIDING DOORS

Sliding doors ELIO HOME are available in two types of design - ceiling-mounted and with hidden guides. In case of ceiling mounting, a balancing sliding mechanism made of hardened aluminum alloy allows levelling out the difference in ceiling height without using additional gaskets and covers. A sliding wall-mounted door with the hidden Magic guide creates an illusion of zero gravity as the leaf literally slides along the wall without any visible elements.

### HI-GLASS

Дверной блок «пол-потолок» с алюминиевым коробом и полотном, отделанным стеклом.

### HI-GLASS

Floor to ceiling door unit with aluminium box and door leaf finished with glass.



HI-WOOD  
Дверной блок  
«пол-потолок» с алю-  
миниевым коробом  
и полотном, отде-  
ланным шпоном из  
натурального дерева.

HI-WOOD  
Floor-to-ceiling door  
unit with an aluminium  
box and door leaf  
finished with natural  
wood veneer



## ОСОБЕННОСТИ

Преимущество ELIO HOME – комплексное изготовление всех составляющих: дверей, плинтуса, стеновых панелей.

Отделка дверного полотна в любом материале: стекле, шпоне, коже или керамограните. Вариативность отделки в сочетании с разными типами конструкций позволяет сделать каждый проект индивидуальным и высококачественным.



## SPECIAL FEATURES

ELIO HOME offers the advantage of complex manufacture of all components: doors, cove base and wall panels. The door leaf can be finished with any material of customer's choice: glass, veneer, leather, or porcelain stoneware. The variability of the finish in combination with different types of structures allows each project to be made individually and of high quality.

отделки | finishings



## МАТЕРИАЛЫ И ЦВЕТА | MATERIALS & COLOUR

### Покраска | Lacquered

- 1 Белый | White
- 2 Фраппе | Frappe
- 3 Серый песок | Gray sand
- 4 Дымчатый | Smoky
- 5 Небесный | Heavenly
- 6 Пепельный | Ashen
- 7 Олива | Olive
- 8 Платина | Platinum
- 9 Оксид | Oxide
- 10 Васильковый | Cornflower
- 11 Седой мох | Gray moss
- 12 Деним | Denim
- 13 Кофе | Coffee
- 14 Топлёное молоко | Baked milk
- 15 Слива | Plum
- 16 Бриз | Breeze
- 17 Чёрный | Black
- 18 Титан | Titanium
- 19 Шампань | Champagne
- 20 Шоколад | Chocolate
- 21 Графит | Graphite
- 22 Корал | Coral
- 23 Свинец | Lead
- 24 Пудровый | Powdery
- 25 Терра | Terra
- 26 Роза | Rose flower
- 27 Кристалл | Crystal
- 28 Лазурный | Azure
- 29 Классический зелёный | Classic green
- 30 Синяя бездна | Blue abyss
- 31 Апельсин | Orange
- 32 Гранат | Garnet
- 33 Мята | Mint
- 34 Сафари | Safari
- 35 Корда | Korda
- 36 Горчица | Mustard

Цвет Фасада матовый / глянец | Facade colour matt / gloss



### Покраска | Lacquering

- 37 Апельсин | Orange
- 38 Мята | Mint
- 39 Алюминий | Aluminum
- 40 Шампань | Champagne
- 41 Чёрный | The black
- 42 Белый | White

Ручка GOLLA | Handle GOLLA

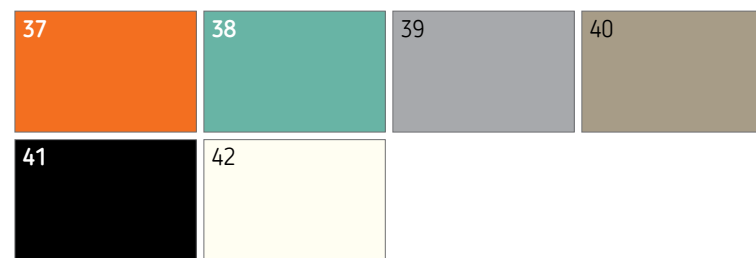

соответствие материалов коллекциям указано в прайсе

## МАТЕРИАЛЫ И ЦВЕТА | MATERIALS & COLOUR

### Покраска | Lacquering

- 43 Белый | White
- 44 Фраппе | Frappe
- 45 Серый песок | Gray sand
- 46 Дымчатый | Smoky
- 47 Небесный | Heavenly
- 48 Пепельный | Ashen
- 49 Олива | Olive
- 50 Платина | Platinum
- 51 Оксид | Oxide
- 52 Васильковый | Cornflower
- 53 Седой мох | Gray moss
- 54 Деним | Denim
- 55 Кофе | Coffee
- 56 Топленое молоко | Baked milk
- 57 Слива | Plum
- 58 Бриз | Breeze
- 59 Чёрный | The black
- 60 Титан | Titanium
- 61 Шампань | Champagne
- 62 Шоколад | Chocolate
- 63 Графит | Graphite
- 64 Корал | Coral
- 65 Свинец | Lead
- 66 Пудровый | Powdery
- 67 Терра | Terra

Стекло крашеное глянец / сатин | Painted glass gloss/matt

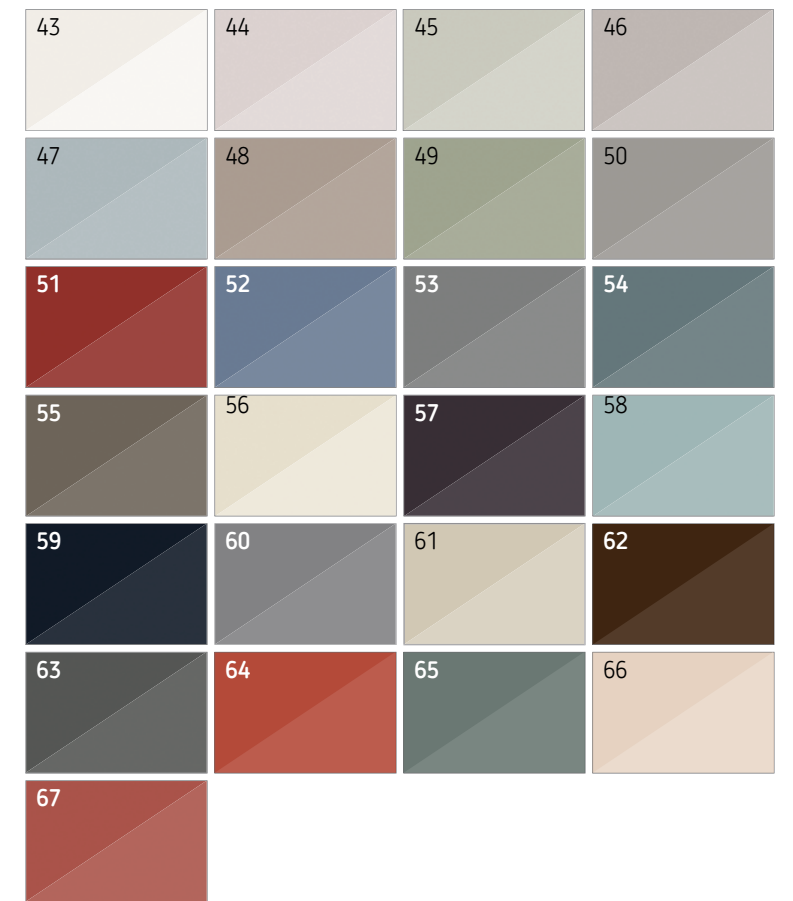

### Шпон | Veneer

- 68 Орех Американский | American walnut
- 69 Дуб Дымчатый | Smoak Oak
- 70 Вяз Натуральный | Natural Elm
- 71 Дуб Дикий | Wild Oak
- 72 Палисандр | Rosewood
- 73 Палисандр глянец | Rosewood gloss
- 74 Дуб песочный | Sand Oak
- 75 Дуб серый | Grey Oak

Шпонируемый фасад | Veneered facade

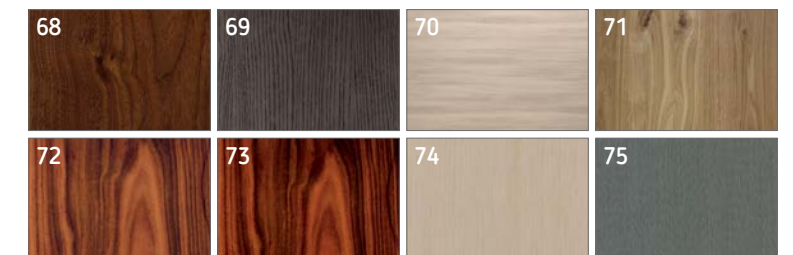

### Зеркало | Mirror

- 76 Серебро | Silver
- 77 Бронза | Bronze
- 78 Графит | Graphite

Зеркало | Mirror



### Зеркало матовое | Matt mirror

- 79 Серебро | Silver
- 80 Бронза | Bronze
- 81 Графит | Graphite

Зеркало Сатин (матовое) | Sateen glass (matt)



correspondence of materials and collections is indicated in the pricelist

## МАТЕРИАЛЫ И ЦВЕТА | MATERIALS & COLOUR

### Профиль | Profile

- 82 Серебро | Silver
- 83 Чёрный | Black
- 84 Шампань | Champagne

Алюминий анодированный | Aluminum anodized

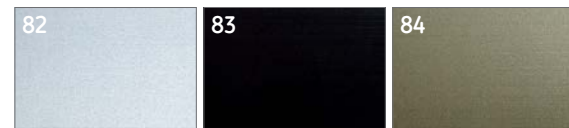

### Профиль | Profile

- 85 Гавана | Havana
- 86 Титан | Titanium
- 87 Шампань | Champagne
- 88 Чёрный | Black
- 89 Белый | White

Алюминий порошковое покрытие | Aluminum powder coating

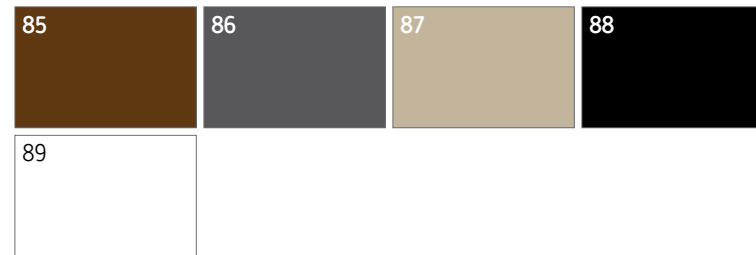

### Стекло | Glass

- 90 Прозрачное | Transparent
- 91 Диамант | Diamant
- 92 Бронза | Bronze
- 93 Графит | Graphite
- 94 Бронза Solarcool | Solarcool Bronze
- 95 Графит Solarcool | Solarcool Graphite

Стекло прозрачное | Clear glass

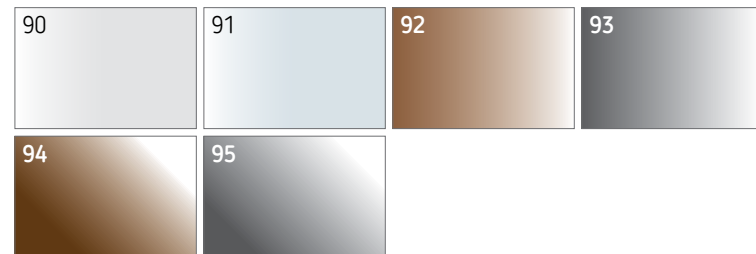

### Стекло | Glass

- 96 Прозрачное | Transparent
- 97 Диамант | Diamond
- 98 Бронза | Bronze
- 99 Графит | Graphite

Стекло Сатин (матовое) | Sateen glass (matt)

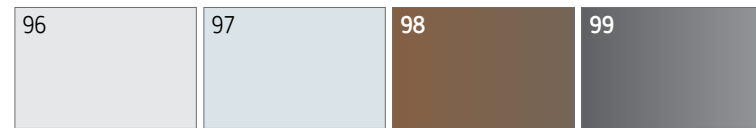

### Эко кожа | Eco Leather

- 100 Карбон | Carbon
- 101 Вестерн | Western
- 102 Мох | Lichen
- 103 Сланец | Slate
- 104 Пиетра | Pietra
- 105 Торо T-38 | Toro T-38

Эко кожа / панели | Eco leather / panels



### Эко кожа | Eco Leather

- 106 Мармолеум чёрный | Marmoleum black
- 107 Мармолеум серый | Marmoleum grey
- 108 Мармолеум рыжий | Marmoleum red

Эко кожа Мармолеум | Eco leather Marmoleum



соответствие материалов коллекциям указано в прайсе

## МАТЕРИАЛЫ И ЦВЕТА | MATERIALS & COLOUR

### Меламин | Melamine

- 109 Натуральная каракала | Caracalla Naturele
- 110 Орех Десико | Caracalla Deciso
- 111 Мавританский дуб | Rovere Moresco
- 112 Дуб античный | Antique Oak
- 113 Дуб седой | Silver Oak

Древоподобный меламин | Wood Melamine

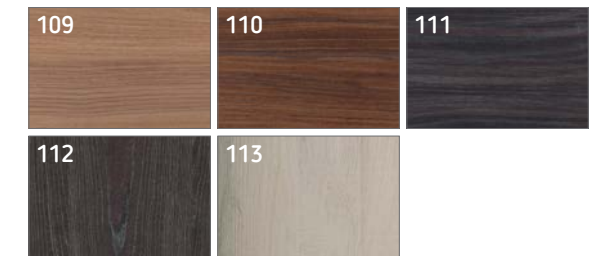

### Меламин | Melamine

- 114 Кожа Олива | Verde Mardras leather
- 115 Кожа Кофе | Beige leather
- 116 Кожа Жасмин | Jasmine leather
- 117 Ткань Надир | NADIR BRAY FADE textile
- 118 Ткань Пенелопа | Penelopa textile
- 119 Мрамор Калаката | Marni stone
- 120 Бетон Тёмный декоративный | Concrete Art Slate Grey

Меламин с декоративным эффектом | Decorative Melamine

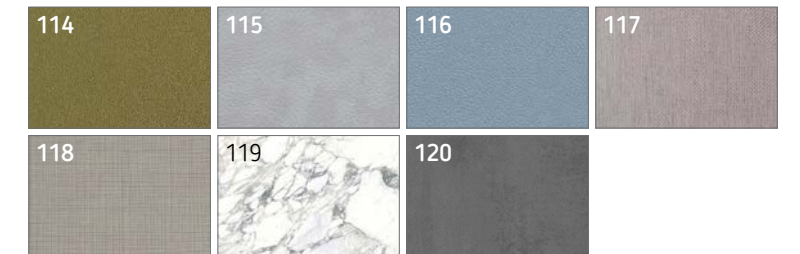

### Ламинат | Laminate

- 121 Алебастр белый | Alabaster white
- 122 Чёрный | Black
- 123 Космос серый | Space gray
- 124 Лён антрацит | Flax anthracite
- 125 Ярко-серый | Bright Gray
- 126 Трюфель коричневый | Brown truffle

Структура | Structure



### Керамогранит | Porcelain stoneware

- 127 Nero | Nero
- 128 Мого | Mogo
- 129 Emperador | Emperador
- 130 Марфил Лусидато / Marfil Lucidato



### Декор | Decor

- 131 Металл - эффект серебро | Metal - effect of silver
- 132 Металл - эффект медь | Metal - effect of copper
- 133 Металл - эффект титан | Metal - effect of titanium
- 134 Металл - эффект оксид | Metal - effect of oxide
- 135 Металл - эффект феррум | Metal - effect of iron
- 136 Бетон - эффект тёмный | Concrete - dark effect
- 137 Бетон - эффект светлый | Concrete - light effect

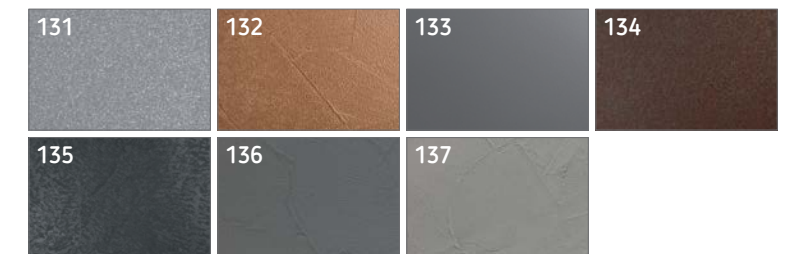

correspondence of materials and collections is indicated in the pricelist



FURNITURE FOR LIVING

03028, Украина, Киев  
ул. Лысогорская, 12

12 Lysohirska Street, bld. 107  
Kyiv 03028, Ukraine

[www.eliohome.com](http://www.eliohome.com)  
[info@eliohome.com](mailto:info@eliohome.com)

